

HRADY A TVRZE ZÁPADNÍCH ČECH

V rekonstrukcích a retrokresbách

JAN HEŘMAN

JAN VIZNER



Hrady a tvrze západních Čech

Vyšlo také v tištěné verzi

Objednat můžete na
www.cpress.cz
www.albatrosmedia.cz



Jan Heřman – Jan Vizner

Hrady a tvrze západních Čech – e-kniha
Copyright © Albatros Media a. s., 2022

Všechna práva vyhrazena.
Žádná část této publikace nesmí být rozšiřována
bez písemného souhlasu majitelů práv.

ALBATROS  **MEDIA**

HRADY A TŮRZE ZÁPADNÍCH ČECH

Ů REKONSTRUKCÍCH A RETROKRESBÁCH

JAN HEŘMAN – JAN VIZNER

© Jan Vizner, 2021
Illustrations © Jan Heřman, 2021
© Tomáš Durdík, heirs, 2021
Foto © Petr Fabian, www.hrady-zriceniny.cz

ISBN tištěné verze 978-80-264-4117-5
ISBN e-knihy 978-80-264-4133-5 (1. zveřejnění, 2022) (ePDF)

OBSAH

Slovo úvodem	6
Slovníček pojmů aneb něco málo z kastelologie	8
Andělská Hora a Karlovy Vary	22
Angerbach u Kozlan	26
Bečov nad Teplou	29
Buben	34
Budětice	38
Gutštejn	41
Hartenštejn	45
Horažďovice	48
Horšovský Týn	51
Hrad Cheb a Svatováclavský hrad	55
Hrady na Chebsku	59
Chodský hrad v Domažlicích	76
Kašperk	78
Klenová	82
Krasíkov (Švamberk)	85
Křikava	88
Kynžvart	90
Lacembok u Staňkova	92
Libštejn	94
Litice	98
Loket	101
Lopata	105
Nový Herštejn	108
Prácheň	112
Prostiboř – Kopec	115
Přimda	118
Rabí	121
Rabštejn nad Střelou	126
Radyně	130
Rýzmberek	134
Skála u Přeštic	138
Starý Herštejn	142
Starý Hrozňatov – Kynšperk	145
Švihov	148
Tvrz Štědrá a hrad Štědrý hrádek	152
Velhartice	154
Vlčtejn	160
Volfštejn	164
Zavlekov	168
Několik vět závěrem	172
Použitá a doporučená literatura	174

SLOVO ÚVODEM

Hrady, hrádky a tvrze jsou fenoménem, který dovedl zaujmout a vzrušit alespoň na chvíli snad každého. Putují k nim turisté se zájmem o památku a historii. Pro milovníky přírody tvoří dramatické krajinné dominanty, dětští návštěvníci si v jejich zdech představují sebe sama jako princezny a rytíře. A není málo těch, kteří někdejší sídlům středověké šlechty a jejich studiu upsali svůj život.

V této práci jsme se zaměřili právě na ty milovníky a ctitele hradní architektury, kteří své putování k nim spojují s prožitkem z výletů a půvabů okolní krajiny. A na ty, kteří sice netouží stát se odborníky na hmotnou kulturu a stavby středověku, ale přece je rádi navštěvují a něco se o nich také chtějí dozvědět. Naším cílem tedy není odborná publikace pro kolokvia zasvěcených badatelů, ale průvodce poutníků po památkách z období středověku, který jim pomůže seznámit se v krátkosti s jejich historií i stavebním vývojem.

Mezi takové putující a poznávající velké ctitele a obdivovatele hradů patřil již Karel Hynek Mácha. Jeho kresby dosud slouží odborné i širší veřejnosti k poznání dnes již často změněné či zcela vymizelé podoby těchto stavebních památek. Netrvalo však dlouho a romantického poutníka Karla Hynka vystřídali na cestách první badatelé. Snad vůbec

prvním velkým a dosud plně uznávaným znalcem, který se na studium hradů a jejich vývoje zaměřil, byl František (Franz) Alexandr Heber. Tento pražský knihkupec a amatérský historik již v 19. století vydal sedmisvazkové dílo o českých hradech, které se stalo základem poznání pro generace budoucích badatelů. Z něho čerpal i skutečný otec české kastelologie, August Sedláček, středoškolský gymnaziální profesor, historik, heraldik a genealog. Mnohostranně zaměřený učenec je autorem patnáctisvazkové encyklopedie *Hrady, zámky a tvrze Království českého* – fundamentálního díla pro všechny badatele v oblasti historických feudálních sídel. O nadčasovosti Sedláčkovy práce svědčí i fakt, že po svém novém vydání v devadesátých letech minulého století byla encyklopedie u knihkupců velice rychle rozebrána dychtivými čtenáři. Následující badatelé již vždy pro své první kroky čerpali a dosud čerpají základní informace z této rozsáhlé publikace, sepsané rodákem z Mladé Vožice na Táborsku před bezmála půldruhým stoletím.

Na „otce zakladatele“ české kastelologie navázala dlouhá řada odborných i amatérských (v tom nejlepší smyslu slova) badatelů, historiků i archeologů. Za celou řadu historiků lze jmenovat historičku Dobroslavu Menclovou, jejího kolegu Miroslava Bělohávkou anebo archeologa Antonína Hejnu.

Nejvýznamnějším moderním kastelologem, jehož význam i věhlas daleko překročil hranice naší vlasti, byl bezesporu profesor Tomáš Durdík. Zájmu o české hrady doslova upsal, a nakonec i obětoval svůj život. Od nejtělejšího mládí se věnoval archeologickému bádání a poznání minulosti i hmotné kultury na panských sídlech středověku. Tomáši Durdíkovi vděčíme za znalosti o podobě a stavebním vývoji Týřova, Jenčova, Jivna, Hlavačova, Křivoklátu a dlouhé řady dalších hradů. Díky jeho výzkumům máme velice jasnou představu o životě a prostředí středověké společnosti či o hmotné kultuře středoevropských hradů. Výsledky své celoživotní práce vtělil profesor Durdík do fascinující *Ilustrované encyklopedie českých hradů*, která se od svého prvního vydání dočkala celé řady reprintů. Kniha nechybí v knihovně žádného nadšence či odborníka se zájmem o historii, architekturu a archeologii. Mimo tuto základní práci vydal mnoho dalších knih, publikací a nekonečné množství odborných článků a příspěvků, a to jak v Čechách, tak i v zahraničí. Mnohé hrady mohou Tomáši Durdíkovi vděčit i za své „zmrtvýchvstání“, tedy postupnou restauraci, opravu a dostavbu. Srdcovou záležitostí tohoto velikána české archeologie se stala malebná zřícenina hradu Zlenice v Posázaví. Výzkumům i záchranným pracím na tomto nevelkém, ale mimořádně zajímavém panském sídle věnoval poslední

dvě desetiletí svého života. Nezapomínal ale přitom na další, velice rozsáhlou odbornou badatelskou činnost, publikoval, věnoval se terénním výzkumům a jejich zpracování, pracoval na popularizaci kastelologie. Tomáš Durdík zemřel v roce 2012, tedy v pouhých 61 letech. Milovníci českých hradů v jeho osobě přišli o skutečného mistra oboru a odborníka, jehož nám právem mohl závidět celý svět.

Kniha, kterou právě otvíráte, je jen skrovné poděkování za inspiraci k tvorbě a bádání v oboru. Autoři se nesnaží předkládat vědecké analýzy a stavební rozborů hradů a tvrzí po vzoru Tomáše Durdíka, ale chtějí poodhalit širší veřejnosti taje středověké architektury. Plánovaná série knih by měla volně navazovat na cyklus knih *Zříceniny hradů, tvrzí a zámků* (5 svazků) vydaný v letech 2000 až 2010. Kresebné rekonstrukce a retrokresby vznikaly v delším časovém rozmezí let 2010–2020, tudíž nemusí odrážet nejnovější poznatky o objektech, ale budou jakýmsi shrnutím snah v této oblasti. Je to náš tichý hold již zmíněnému renomovanému odborníkovi a velikánovi archeologie a kastelologie Tomáši Durdíkovi (†2012), který nám nezištně odborně radil a ochotně vždy pomáhal. Je stále mezi námi přítomen.

Děkujeme!
Autoři

SLOVNÍČEK POJMŮ ANEŽ NĚCO MÁLO Z KASTELOLOGIE

Milovníků a návštěvníků středověkých památek je mnoho a zdaleka ne každý je i znalcem odborné terminologie, která se váže k popisu jejich stavební podoby. Při našem vyprávění o hradech na západě Čech jsme se ovšem nemohli některým z těchto vědeckých názvů vyhnout, pokud jsme chtěli co nejkvalitněji

popsat jak samotné hrady a tvrze, tak i jejich stavební vývoj. Čtenářům, kteří by snad některým slovům v textu nerozuměli, nabízíme slovníček pojmů, názvů a označení používaných v souvislosti s kastelologií. Snad vás neodradí, ale naopak přispěje k ucelenému zážitku z přečtení této knihy.

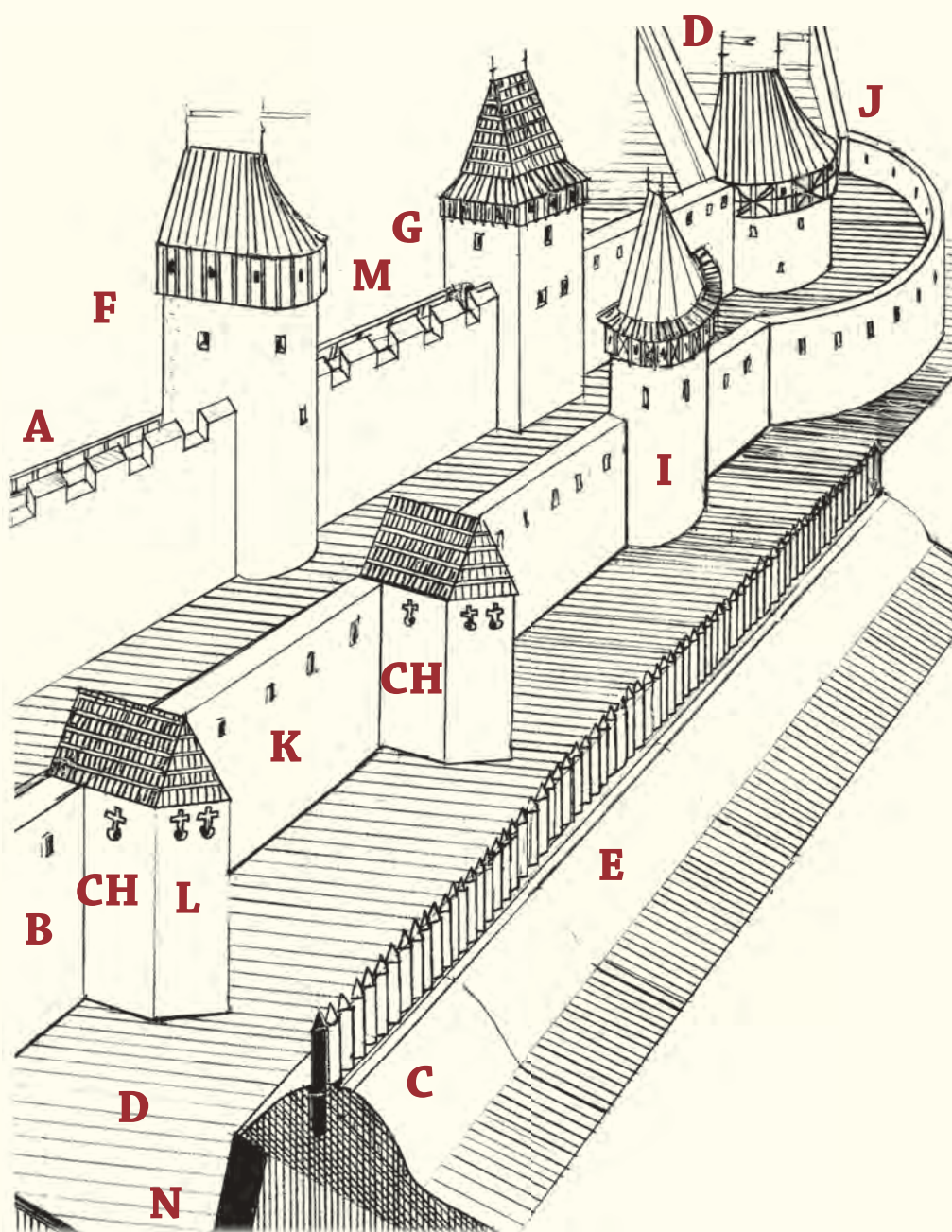

- A** hlavní hradba
- B** parkánová hradba
- C** palisádový val
- D** příkop
- E** kúlová palisáda
- F** otevřená bašta
- G** hranatá bašta
- H** dělová bašta (15. století)
- CH** parkánové bašty
- I** půlkruhová bašta (15. století)
- J** částečný rondel
- K** parkánové střílňa, klasické
- L** klíčové střílňa
- M** ohoz s podsebitím
- N** vyzdění příkopu

AKTIVNÍ OBRANA – způsob obrany hradu či jiného opevněného objektu, při němž obránci nespolehají pouze na pasivní prvky obrany, tedy na překážky stavěné útočníkovi do cesty. Charakterizuje ji snaha posunout co nejdále od hradu linii první obrany a u hlavní obranné linie se zbavit tzv. mrtvých bodů, tedy míst, která obránci nejsou schopni z hlavní hradby pokrýt střelbou. Hlavními stavebními prvky aktivní obrany jsou například vysunuté hradební ochozy, parkány, bašty anebo věžice (► „bašta“, „parkán“, „podsebití“, „věžice“).

ARKÝŘ – stavební výstupek umístěný na vnějším líci stavby. Může sloužit k rozšíření vnitřních obytných prostor – jako kněžiště hradní kaple – anebo (což je velice častá forma) jako převét. Může být jako kryt pro střelce též součástí obrany některých hradních staveb, nejčastěji brány nebo branské věže (► „branská věž“, „brána“, „kaple“, „palác“, „převét“).

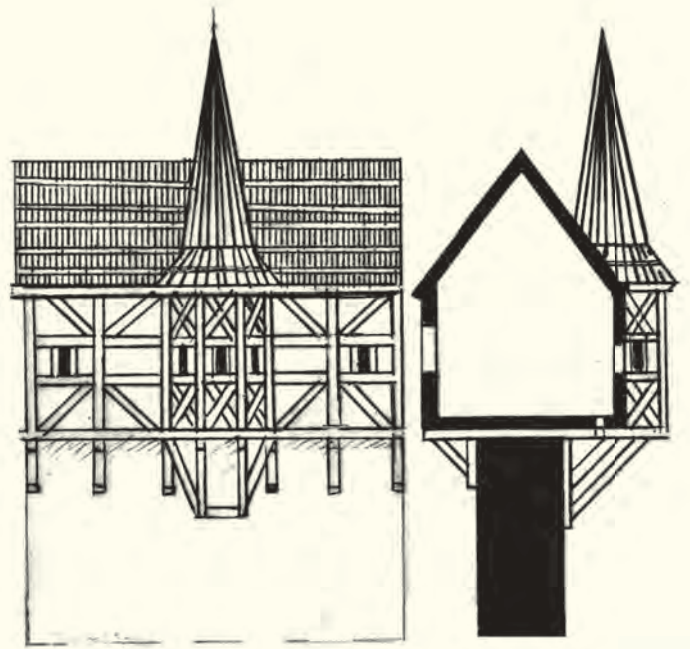

Krytý ochoz
(15. století, podle Jaroslava Herouta)



ŘEZ
BERGFRITEM



ARKÝŘ

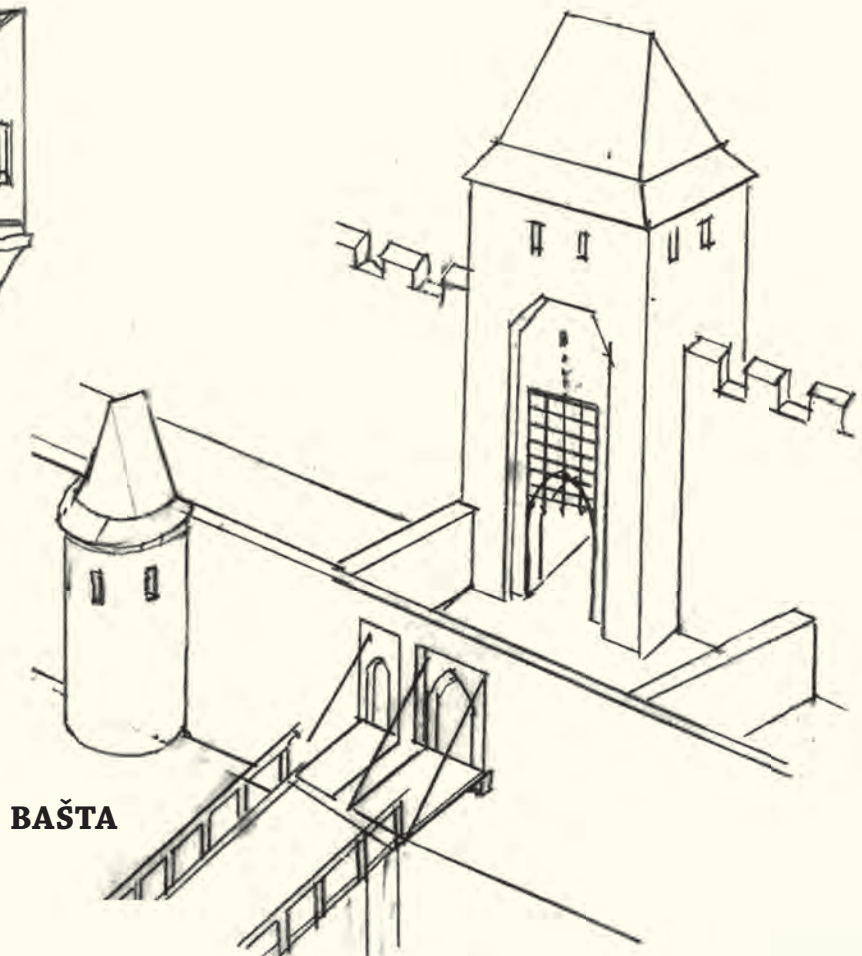

BAŠTA

Městská a hradní bašta s mříží a padacím mostem; arkýř a řez bergfritem
(kresba podle Jaroslava Herouta)

APSIDA – obvykle polookrouhlý závěr románských sakrálních staveb zaklenutý poloviční klenbou; zde bylo umístěno kněžiště s oltářem.

BARBAKÁN – prvek dělostřeleckého opevnění užívaný v reakci na masové nasazení palných zbraní v období pozdní gotiky, po husitských válkách. Barbakán měl obvykle podobu samostatného zděného opevnění oblého či polygonálního půdorysu, vysunutého do hradebního příkopu před vlastní bránu a umožňujícího tak její aktivní a zesilující pasivní obranu (► „aktivní obrana“, „brána“, „palné zbraně“, „pasivní obrana“).

BASTION – sypané zemní dělostřelecké opevnění, někdy s obezděným čelem, budované od okamžiku masivního nástupu palných zbraní (od první poloviny 16. století) pro zlepšení obranyschopnosti opevněných areálů a sídel. Jejich nejlepší ukázky lze spatřit u pernštejnských pozdně gotických a renesančních staveb na hradě Kunětická Hora a na zámku v Pardubicích.

BAŠTA – prvek aktivní obrany (► „aktivní obrana“). Bašta je buď součástí hradby, většinou ve formě věžovité stavby, zpravidla otevřené směrem do jádra hradu, kde zlepšuje obranyschopnost hradního areálu; nebo může být i zcela samostatnou stavbou mimo hradní areál (► „předsunutá bašta“).

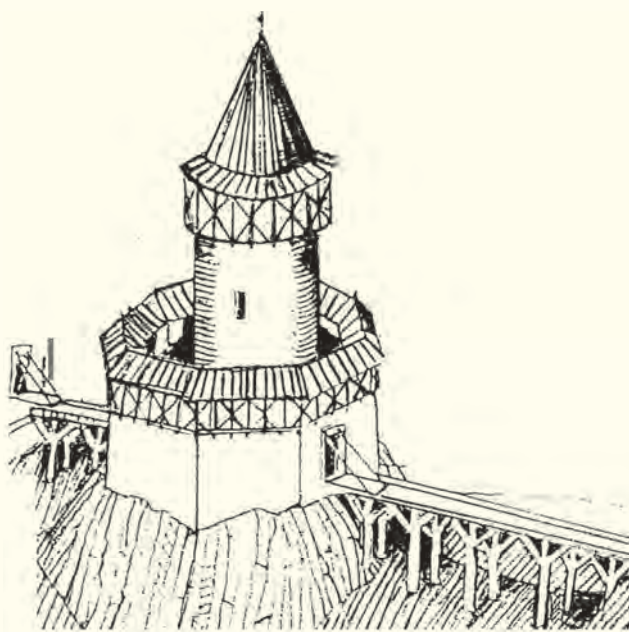

Pozdně gotický průjezdní barbakán (asi 1480–1520)

BERGFRIE – útočištná, v českých zemích nejčastěji válcová hlavní věž hradu. Ve výjimečných případech bývá i čtverhranná, resp. existují i bergfrity polygonální. Z obranných důvodů stojí v hradním areálu samostatně a má vstup pouze v patře, zpravidla po lehkokonstrukční pavlači či můstku. Po stržení této konstrukce tak mohla sloužit jako poslední útočiště obránců hradu v případě jeho dobytí.

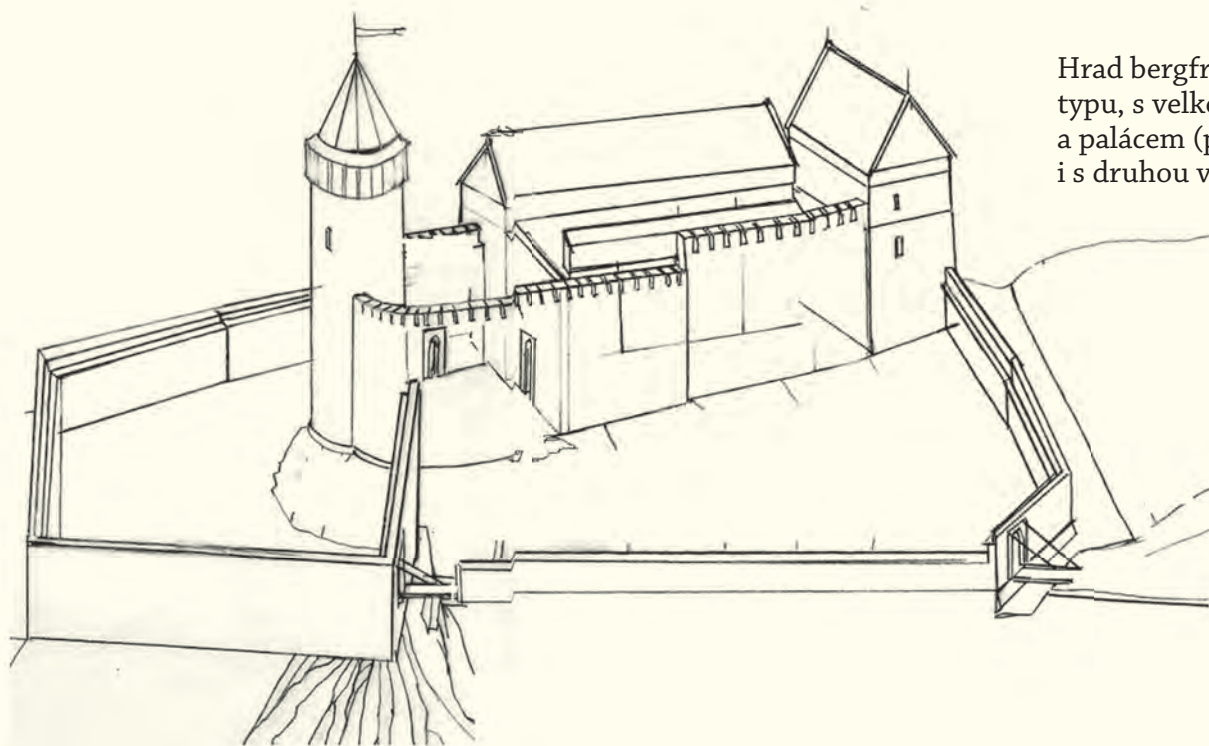

Hrad bergfritového typu, s velkou věží a palácem (případně i s druhou věží)

BOMBARDA – středověké dělo velké ráže v pevném dřevěném loži sloužící primárně pro obléhání opevněných objektů (► „palné zbraně“)

BRANSKÁ VĚŽ – věžová stavba chránící vstup do hradního či jiného opevněného areálu – jejím tělesem zároveň přímo prochází hlavní vstupní komunikace. Součástí stavby může být (a většinou také je) mechanismus na spouštění padacího mostu, mříží a další mechanické zábrany schopné zamezit vniknutí útočníka. Stavba byla též ve většině případů opatřena obrannými střeleckými ochozy, arkýři či cimbuřími se střilnami (► „cimbuří“, „podsebití“).

BRÁNA – vstup do hradního či jiného opevněného areálu, představující zároveň nejslabší článek, jeho nejzranitelnější část. Z tohoto důvodu byla obraně brány vždy věnována mimořádná pozornost, a to v podobě zesilujících obranných stavebních prvků, jakými byly příhrádky, padací mosty nejrůznější

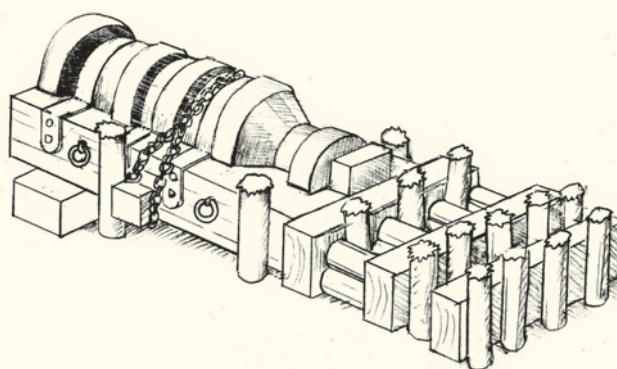

Zalafetovaná bombardarda (podle P. Kubely)

konstrukce, obranné střelecké ochozy, příkopy, bašty, v návaznosti na použití palných zbraní též v pozdní gotice barbakány, zemní bastiony a podobně (► „barbakán“, „bastion“, „padací most“, „palné zbraně“, „podsebití“, „příhrádek“).

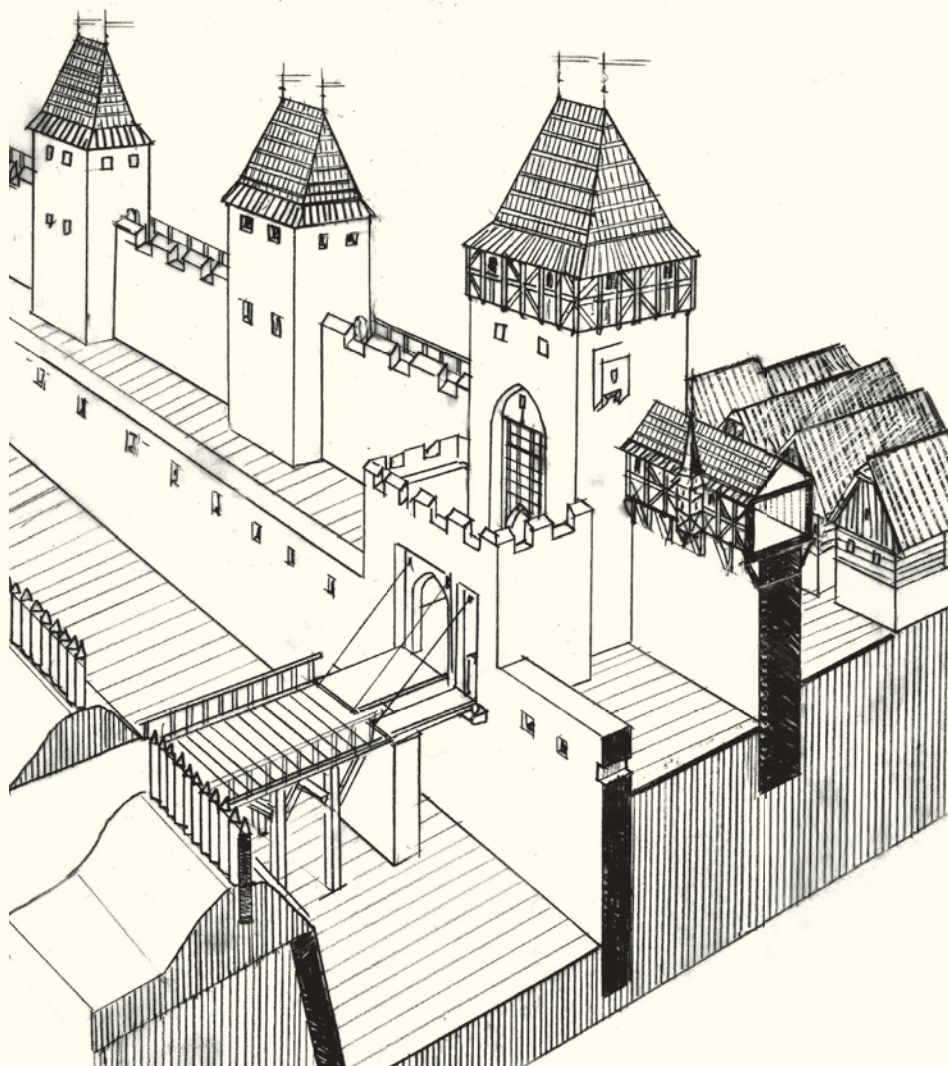

Brána (Tomáš Durdík, podle Jaroslava Herouta)

CIMBUŘÍ – ozubené zděné ukončení hradebních zdí na ochozech v koruně hradby tvořené zuby zdiva a prolukami mezi nimi, které sloužily jako střílny a ochrana pro střelce. Zuby (stínky) bývaly někdy rovněž proraženy menšími střílnami. V pozdní gotice se – jako reakce na nástup palných zbraní – obvykle mezery mezi stínkami zazdíávají s ponecháním menších střílen. Vznikají tak kryté střelecké ochozy (► „palné zbraně“).

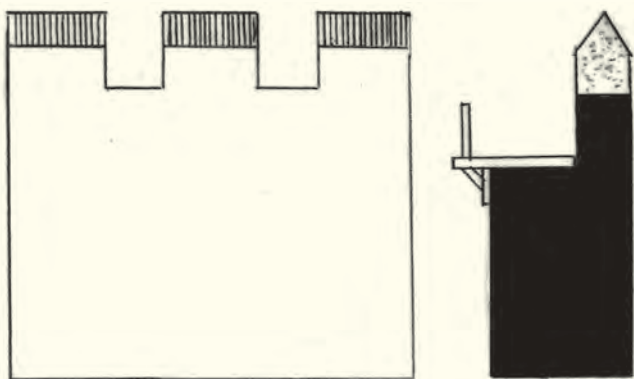

Klasické cimbuří
(kresba podle Jaroslava Herouta)

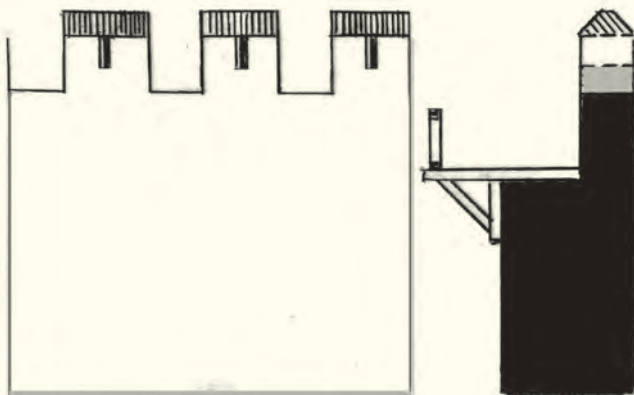

Cimbuří se střílnami
(kresba podle Jaroslava Herouta)

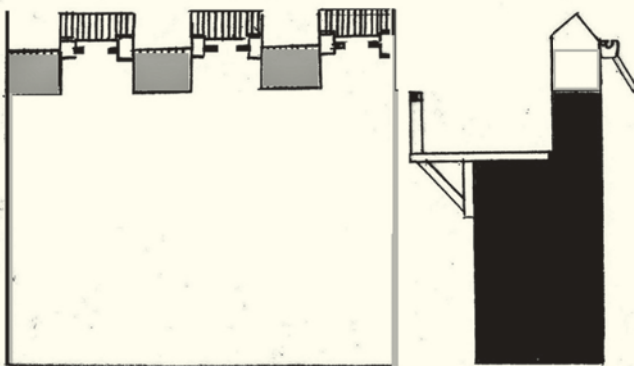

Cimbuří s krytými prolukami
(kresba podle Jaroslava Herouta)

DONJON – obytná, ve většině případů v českých zemích čtyřhranná věž. U nejstarších typů hradů a u menších objektů, tedy hrádků a tvrzí, šlo často o jedinou stavbu uvnitř hradního jádra. U náročnějších objektů, například na hradě v Bečově, mohlo hradní jádro obsahovat i dvě, zcela výjimečně i více takových staveb.

FLANKOVACÍ VĚŽ – věž určená k flankování, tedy k boční střelbě pokrývající patu hradby, a bránící tak útočníkovi v přístupu k prostoru nezasazitelnému z ochozů – z koruny hradby. Flankovací věže jsou součástí opevnění tzv. francouzských kastelů, budovaných u nás ve 13. století. Ve století následujícím pak jako prvek aktivní obrany postupně mizí (► „aktivní obrana“, „cimbuří“, „hrad kastelového typu“).

HRAD BERGFRIKOVÉHO TYPU – hrad, jehož hlavní a nejvýraznější obrannou stavbou je útočistná věž, bergfrit (► „bergfrit“). Tento typ hradu se vyskytoval jak u šlechtických, tak i u královských stavebních projektů, ve druhém případě obvykle v rozvinutější formě. Od poloviny 13. do první půle 14. století šlo o jeden z nejužívanějších hradních typů v Čechách.

HRAD BLOKOVÉ DISPOZICE – typ hradu, kde donjon srůstá v jediný blok s palácovými křídly obklopujícími nádvoří, které je obvykle velice skromných rozměrů. Tento typ se v Čechách užíval především během druhé a třetí třetiny 14. století a měl četné prostorové varianty, od malých sídel na pomezí hradů a tvrzí, až po velice náročné objekty. Ukázkou první varianty je například hrad Orlick u Humpolce, druhou variantu zastupují hrady Okař či Lipnice nad Sázavou. Snad nejklassičtější vzorem takového hradu jsou středočeské Zlenice nad řekou Sázavou.

HRAD DONJONOVÉHO TYPU – hrad s velkou obytnou věží jako hlavní obrannou i obytnou stavbou (► „donjon“). Tento typ hradu patří k nejstarším kamenným hradním stavbám na našem území a vlastně je nejstarším hradním typem vůbec. Hrady donjonového typu byly od 11. do 14. století budovány prakticky v celé Evropě, v Malé Asii i v severní Africe – například v Anglii a Francii byly vůbec nejrozšířenějším hradním typem po celé období středověku.

Hrad bergfritového typu s malou přídatnou věží v nároží
(Talmberk ve 14. století, podle Tomáše Durdíka)

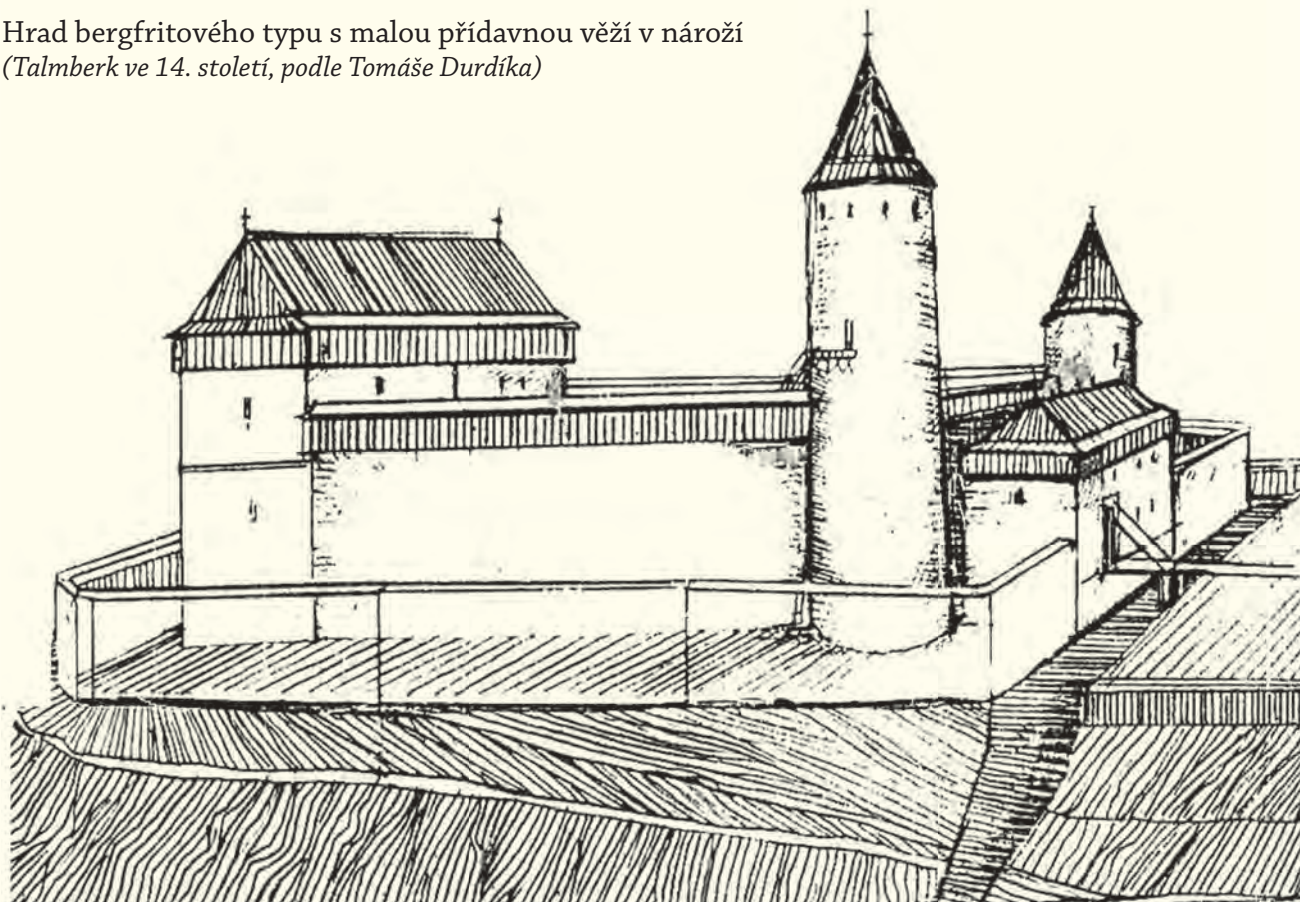

Klasický bergfritový hrad (palác s věží) –
Pirkštejn (podle Tomáše Tomíčka)

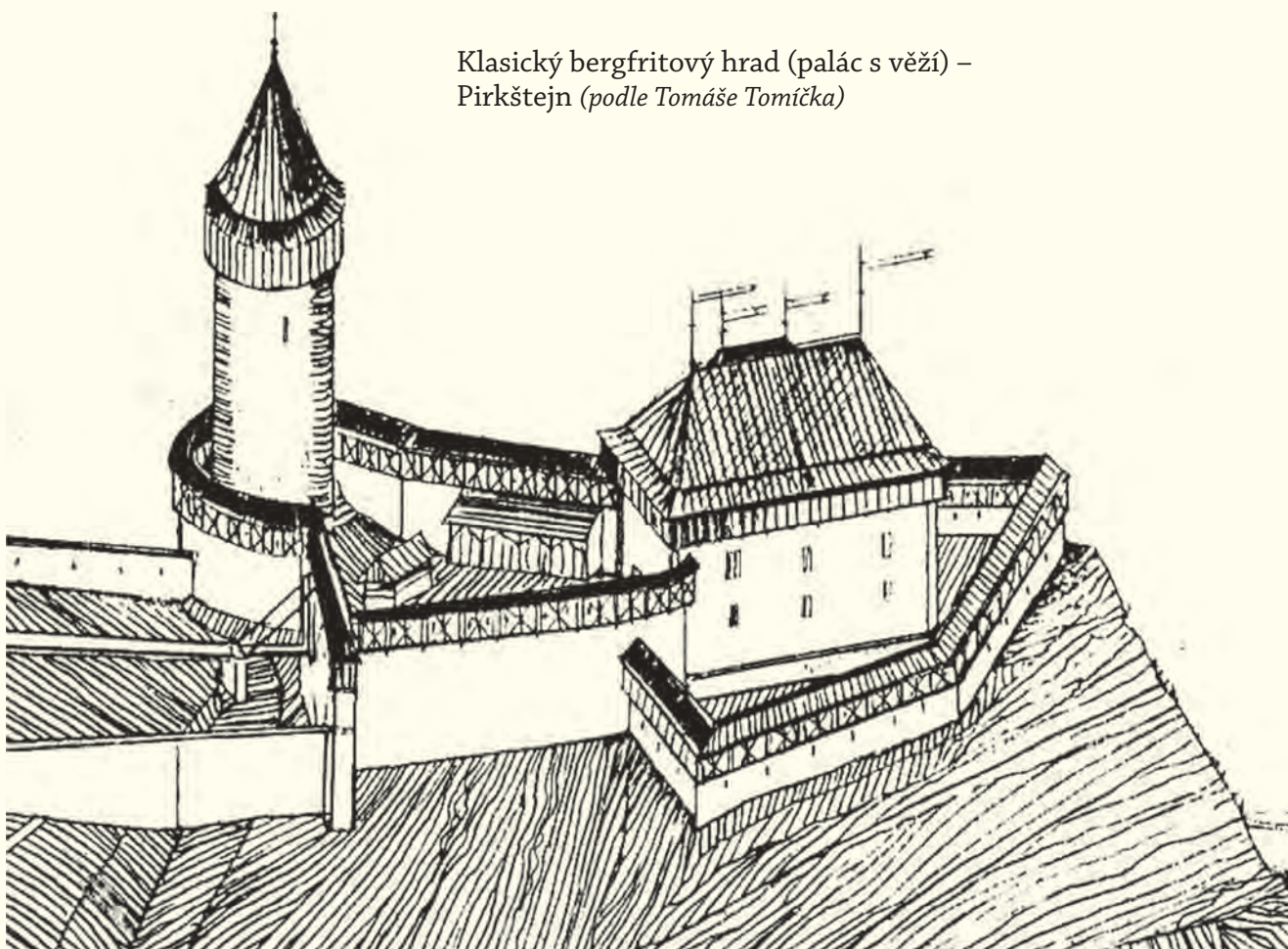

HRAD DVOUPALÁCOVÉ DISPOZICE – hradní typ, jehož hlavní zástavbu jádra tvoří dvojice paláců podobných rozměrů, situovaných na protilehlých stranách nádvoří. Tyto stavby mohou být doplněny dalšími menšími a často jen lehkokonstrukčními budovami. Tento hradní typ se u nás začal budovat v první třetině 14. století a největší obliby dosáhl v době vlády Karla IV. Nejstarším známým dvoupalácovým hradem je Kožlí u Benešova ve středních Čechách a nejklassičtějšími ukázkami pak rožmberské hrady Maidštejn – Dívčí Kámen – a Helfenburk u Bavorova. V západních Čechách k tomuto typu, byť v redukované formě, náleží hrady Velhartice či Skála u Přeštic.

HRAD KASTELOVÉHO TYPU – varianta hradu budovaného na pravoúhlém půdorysu s pravidelně rozmístěnými nárožními věžemi, někdy doplněnými dalšími věžemi či věžicemi nebo baštami v průběhu hradby. Tento typ byl – jako velice progresivní prvek umožňující aktivní obranu hradu – v Čechách coby import budován od konce první poloviny 13. století do počátku 14. století. Odlišujeme typově tzv. italský kastel s hranolovými věžemi v nárožích (například hrad v Kadani) a kastel francouzský s věžemi válcovými umístěnými nejen v nárožích, ale i v obvodu hradeb (Konopiště). Nejstarší ukázkou francouzského kastelu na

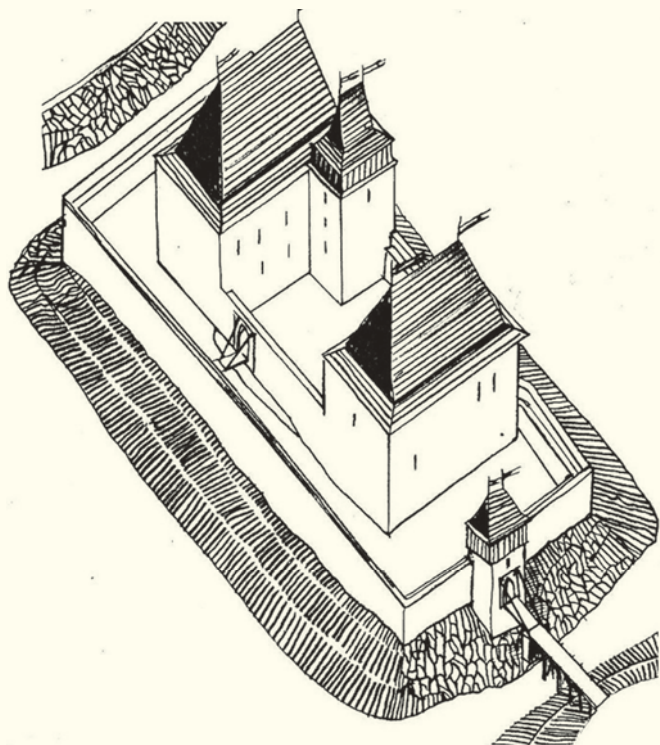

Dvoupalácový hrádek ze 14. století – Kožlí (podle Tomáše Durdíka a Petra Chotěbora)

našem území hrad je Týřov dostavěný již před polovinou 13. století. V Čechách se vyvinula i řada variantních typů, které nelze označit za klasické italské či francouzské kastely, ale jež ve svých stavebních konstrukcích na ně jednoznačně reagují a vycházejí z nich. Takovými jsou například královský hrad v Písku, který je alternativou italského kastelu, anebo hrady Nižbor či Džbán, inspirované naopak kastely francouzskými (► „aktivní obrana“, „bašta“, „flankovací věž“, „věžice“).

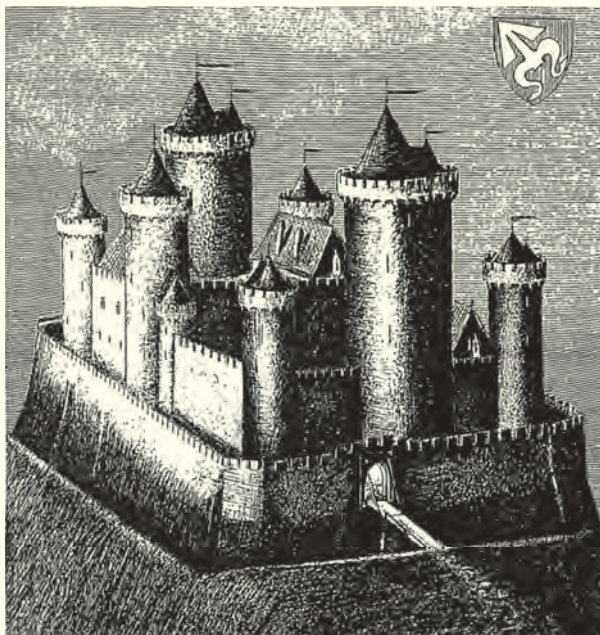

Hrad kastelového (mnohověžového) typu – Konopiště (kresba podle Dobroslavy Menclové)

HRAD PŘECHODNÉHO TYPU – jeden z nejstarších typů hradů u nás, v němž se spojují prvky kamenné hradní architektury, zpravidla donjon, méně často bergfrit nebo kamenné obvodové opevnění, se staršími typy opevnění užívanými na raně středověkých hradištích. Hrady této konstrukce se v Čechách stavěly převážně v první polovině 13. století – ve století následujícím již představovaly zastaralý a nepoužívaný typ.

HRAD S OBVODOVOU ZÁSTAVBOU – ne zcela přesné a poněkud zavádějící označení pro typ velkých královských hradů budovaných ve 13. století. Tyto hrady navazovaly částečně ještě na starší tradici hradišť (► „hradiště“). U těchto hradů s jednou či více věžemi byla obytná i obranná zástavba řazena po obvodu rozsáhlé hradby okolo prostorného nádvoří a obranná schopnost objektů zůstávala

pasivní (► „pasivní obrana“). Klasickými ukázkami jsou hrady Křivoklát, Zvíkov, Jívno nebo Jindřichův Hradec.

HRAD S PALÁCEM JAKO HLAVNÍ STAVBOU

– úsporný a nenáročný typ menšího šlechtického hradu, kde palácová budova tvoří hlavní a často jedinou obrannou i obytnou stavbu hradního jádra. Ta má zpravidla obdélný půdorys a její další osa je rovnoběžná s osou samotného hradu a jeho přístupové komunikace. V západních Čechách mezi hrady tohoto typu patřil například Nový Žeberk a snad i Vlčtejn, kde je ovšem díky existenci bergfritu na předhradí situace poněkud složitější.

HRAD S PLÁŠŤOVOU ZDÍ – bezvěžový typ

hradu, jehož hlavní obrannou stavbou je vysoká a mohutná obvodová hradba převyšující vnitřní hradní zástavbu. Jedinou stavbou, která v některých případech z obvodu i výšky hradby vystupuje, může být branská věž. Tento typ hradu nebyl ve středověkých Čechách příliš běžný, jeho častější užití se vyskytovalo na Moravě; v západních Čechách byl zcela výjimečný.

HRADBA – základní opevňovací stavební prvek umožňující ohrazení a zajišťující obranyschopnost jakéhokoliv prostoru. V případě hradů tvoří v naprosté většině případů, obvykle s dalšími stavbami, obvodovou fortifikaci. U vrcholně a pozdně středověkých hradů se jednalo o (v různé síle, výšce a kvalitě) provedenou kamennou (někdy u nás výjimečně i cihlovou) zeď. U nejstarších hradních typů a u menších či méně důležitých objektů, především tvrzí, dále též u předhradí některých hradů, mohla mít hradba konstrukci a podobu valu vycházejícího ze starší hradištní tradice (► „hradiště“).

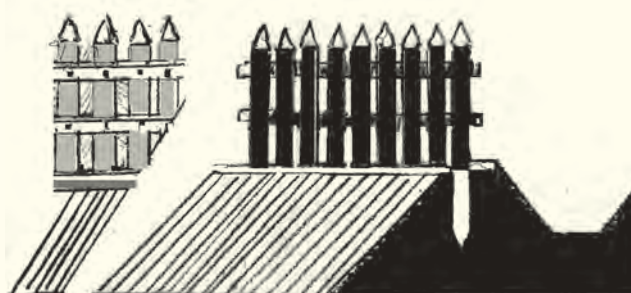

Palisáda – raný, dřevěný typ hradeb
(podle M. Sýkory)

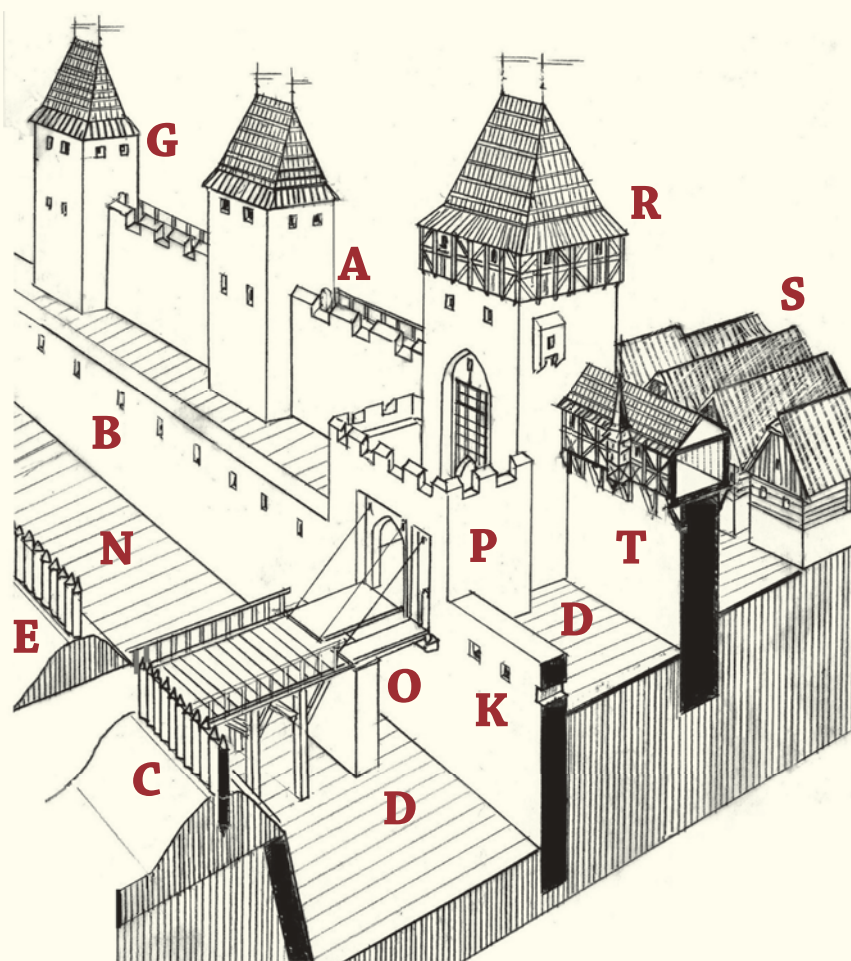

- A** hlavní hradba
- B** parkánová hradba
- C** palisádový val
- D** příkop
- E** kůlová palisáda
- G** hranolová bašta
- K** parkánové střílny
- N** vyzdění příkopu
- O** padací most s brankou
- P** přihrádek
- R** hlavní brána s hřebenem
- S** hradní ulička: latrán
- T** krytý ochoz s podsebitím
- U** prevět (záchod)